

SPORT CUB **S2**

U S E R M A N U A L





MODSTER

WARNUNG

Die folgenden Begriffe werden in der gesamten Produktliteratur verwendet, um auf verschiedene mögliche Schäden im Zuge der Verwendung dieses Produkts hinzuweisen.

VORSICHT: Wenn die Anweisungen nicht ordnungsgemäß befolgt werden, kann dies zu Sachschäden UND / oder Verletzungen führen.

 Lesen Sie die **GESAMTE** Bedienungsanleitung, um sich vor dem Betrieb mit den Funktionen des Produkts vertraut zu machen. Wenn Sie das Produkt nicht richtig bedienen, kann es zu Schäden am Produkt und an persönlichen Gegenständen kommen und schwere Verletzungen verursachen.

 Dies ist ein anspruchsvolles Hobbyprodukt und **KEIN** Spielzeug. Es muss mit Vorsicht und gesundem Menschenverstand betrieben werden und erfordert einige grundlegende mechanische Fähigkeiten. Wenn Sie dieses Produkt nicht auf sichere und verantwortungsvolle Weise betreiben, kann dies zu Verletzungen oder Schäden am Produkt oder an anderen Gegenständen führen. Dieses Produkt ist nicht für Kinder ohne direkte Beaufsichtigung durch Erwachsene bestimmt. Versuchen Sie nicht, das Produkt zu zerlegen oder mit inkompatiblen Komponenten oder Ergänzungsprodukten zu verwenden, ohne die Genehmigung von MODSTER einzuholen.

Dieses Handbuch enthält Anweisungen zu Sicherheit, Betrieb und Wartung. Es ist wichtig, alle Anweisungen und Warnungen in diesem Handbuch vor der Montage, Einrichtung oder Verwendung zu lesen und zu befolgen, um einen ordnungsgemäßen Betrieb zu gewährleisten und Schäden oder schwere Verletzungen zu vermeiden.

Sicherheitsrichtlinien

Als Benutzer dieses Produkts sind Sie allein dafür verantwortlich, auf eine Weise zu arbeiten, die Sie und andere nicht gefährdet oder Schäden am Produkt oder am Eigentum anderer verursacht.

- Vergewissern Sie sich immer, dass alle Batterien ordnungsgemäß geladen sind, bevor Sie das Fahrzeug benutzen.
- Überprüfen Sie vor jedem Lauf alle Servos und deren Anschlüsse.
- Betreiben Sie Ihr Fahrzeug niemals in der Nähe von Zuschauern, Parkplätzen oder anderen Bereichen, die zu Personen- oder Sachschäden führen können.
- Betreiben Sie Ihr Fahrzeug niemals bei widrigen Wetterbedingungen. Schlechte Sicht kann zu Orientierungslosigkeit und zum Verlust der Kontrolle über Ihr Fahrzeug führen.
- Richten Sie die Sendeantenne niemals direkt auf das Fahrzeug. Das Strahlungsmuster von der Spitze der Antenne ist von Natur aus gering.
- Wenn Sie während des Betriebs Ihres Fahrzeugs einen unregelmäßigen oder abnormalen Betrieb feststellen, stellen Sie den Betrieb Ihres Fahrzeugs sofort ein, bis die Ursache des Problems festgestellt und behoben wurde.

Akku-Gebrauchs- und Ladewarnungen

VORSICHT: Alle Anweisungen und Warnungen müssen genau befolgt werden. Ein falscher Umgang mit Li-Po / Li-Ion / Ni-Mh-Akkus kann zu Bränden, Verletzungen und / oder Sachschäden führen. - Das mit Ihrem Flugzeug gelieferte Ladegerät (falls vorhanden) dient zum sicheren Abgleich und Laden des spezifischen Li-Po / Li-Ion / Ni-Mh-Akkus.

- Wenn Sie den mitgelieferten Akku lagern, aufladen oder verwenden, gehen Sie alle mit Li-Po / Li-Ion / Ni-Mh-Akkus verbundenen Risiken ein.
- Wenn der Akku zu irgendeinem Zeitpunkt aufzublasen beginnt oder anschwillt, stellen Sie die Verwendung sofort ein. Beim Laden oder Entladen sollten Sie die Verbindung abbrechen und trennen. Wenn Sie einen Akku weiter verwenden, aufladen oder entladen, der aufgebläht oder angeschwollen ist, kann dies zu einem Brand führen.
- Lagern Sie den Akku immer bei Raumtemperatur an einem trockenen Ort, um optimale Ergebnisse zu erzielen.
- Transportieren oder lagern Sie den Akku immer vorübergehend in einem Temperaturbereich von 5 bis 49 Grad Celsius. Lagern Sie den Akku oder Ihr Flugzeug nicht in einem Auto oder bei direkter Sonneneinstrahlung. Bei Lagerung in einem heißen Auto kann der Akku beschädigt werden oder sogar einen Brand verursachen.
- Laden Sie eine Batterie immer in der Nähe von brennbaren Materialien auf.
- Überprüfen Sie den Akku vor dem Laden immer und laden Sie niemals beschädigte Akkus auf.
- Trennen Sie den Akku nach dem Aufladen immer vom Stromnetz und lassen Sie das Ladegerät vor dem nächsten Aufladen abkühlen.
- Überwachen Sie während des Ladevorgangs stets die Temperatur des Akkus.
- NUR EIN LADEGERÄT VERWENDEN, DAS SPEZIELL ZUM LADEN BESTIMMTER BATTERIEN BESTIMMT IST.
- Entladen Sie Li-Po-Zellen niemals unter 3V unter Last.
- Decken Sie abnehmende Etiketten niemals mit Klebbändern ab.
- Lassen Sie Akkus niemals unbeaufsichtigt.
- Laden Sie niemals Batterien außerhalb der empfohlenen Füllstände auf.
- Versuchen Sie niemals, das Ladegerät zu zerlegen oder zu verändern.
- Lassen Sie niemals Minderjährige Akkus laden.
- Laden Sie Akkus niemals an extrem heißen oder kalten Orten (empfohlen zwischen 40-120 Fahrenheit oder 5-49 Grad Celsius) oder bei direkter Sonneneinstrahlung auf.

Lieferumfang

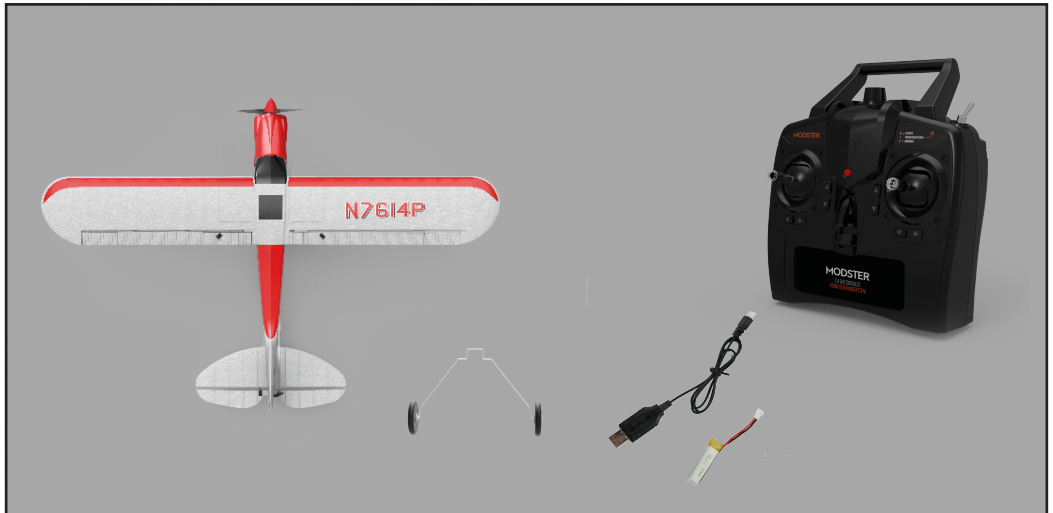

Ladehinweise

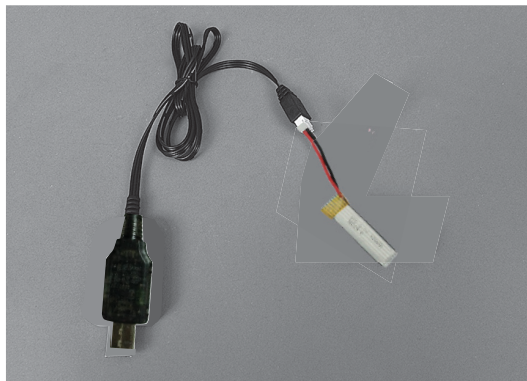

1. Trennen Sie den Akku von Ihrem Flugzeug.
2. Stecken Sie das Ladegerät vorsichtig in den USB-Anschluss an Ihrem Computer oder USB-Adapter.
3. Schließen Sie den Akku an das Ladegerät an.

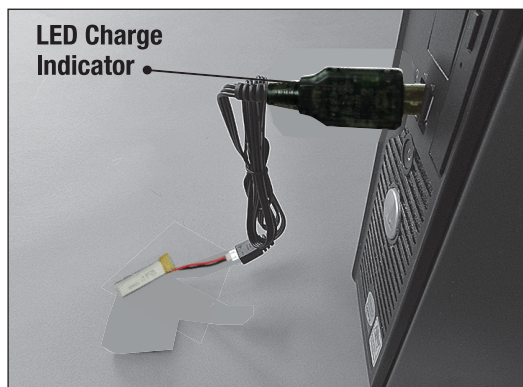

4. Der Ladevorgang dauert ca. 3,5 Stunden. Laden Sie den Akku aus Sicherheitsgründen niemals länger als 4 Stunden auf. Während des Ladevorgangs blinkt die rote LED-Anzeige. Wenn der Ladevorgang beendet ist, erlischt die rote LED.

Setup Anleitung

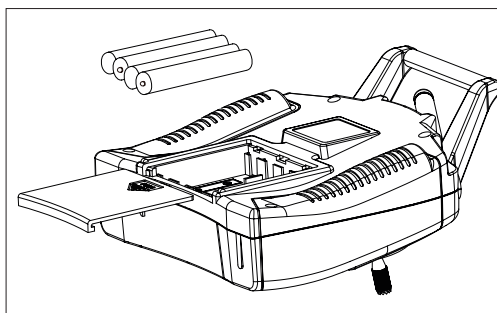

1. Legen Sie 4 AA-Batterien (nicht im Lieferumfang enthalten) in den Sender ein.

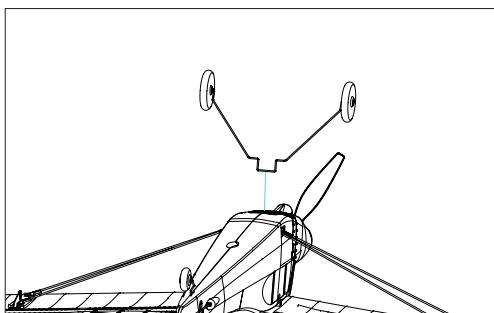

2. Stecken Sie das Fahrwerk wie oben gezeigt in den Rumpf.

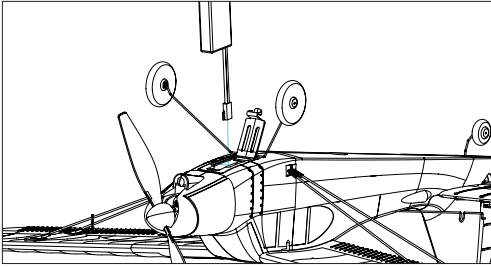

3. Schließen Sie den Akku an den Empfänger an und stecken Sie den Akku in die Kabine. Achten Sie dabei darauf, dass der Akku fest sitzt.



4. Das Setup ist abgeschlossen. Stellen Sie sicher, dass Sie alle Anweisungen in diesem Handbuch gelesen und befolgt haben, bevor Sie mit dem Fliegen beginnen.

Steuerflächen zentrieren

Wenn der Sender eingeschaltet und der Akku an den Regler angeschlossen ist (und im Batteriefach installiert ist), ist es jetzt möglich, die Mitte aller Bedienoberflächen zu überprüfen.

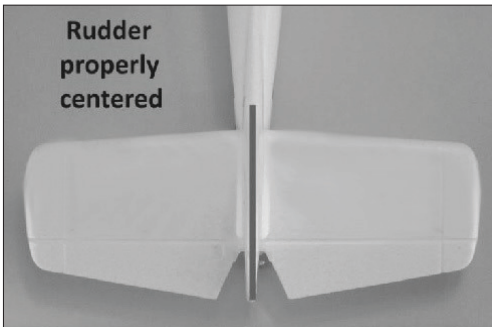

Beobachten Sie das Ruder, um sicherzustellen, dass es richtig zentriert ist (siehe Abbildung unten).

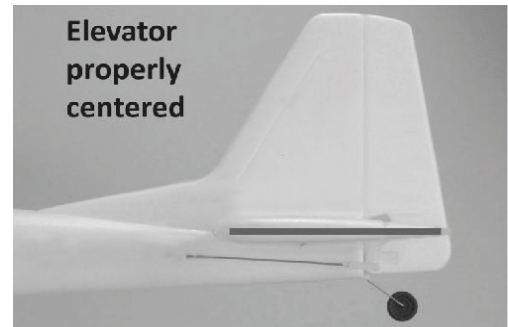

Beobachten Sie dann das Höhenleitwerk, um sicherzustellen, dass er wie unten gezeigt richtig zentriert ist.

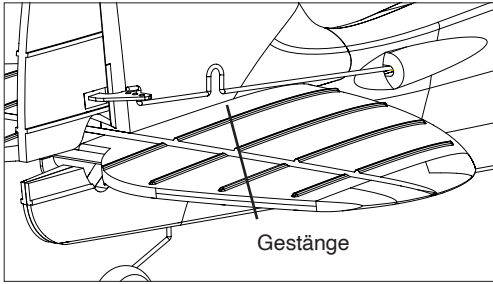

Wenn das Ruder nach rechts oder links abgewinkelt ist, adaptieren Sie das Gestänge an ihrem bogenförmigen Abschnitt leicht, und achten Sie darauf, dass das Ruder richtig zentriert ist.

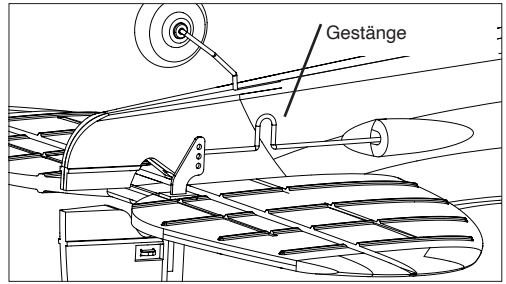

Wenn das Gestänge in die obere oder untere Position abgewinkelt ist, adaptieren Sie die Schubstange an ihrem bogenförmigen Abschnitt leicht und achten Sie darauf, dass der Aufzug richtig zentriert ist.

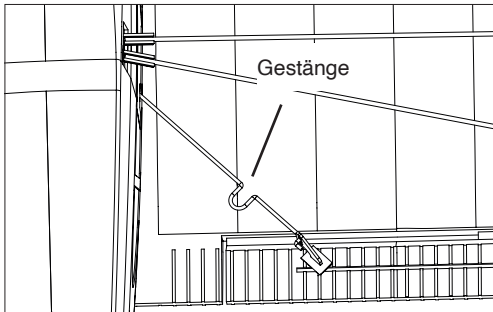

Wenn das Querruder in die obere oder untere Position abgewinkelt ist, adaptieren Sie das Gestänge an ihrem bogenförmigen Abschnitt leicht und achten Sie darauf, dass das Querruder richtig zentriert ist.

Fernsteuerungsanleitung

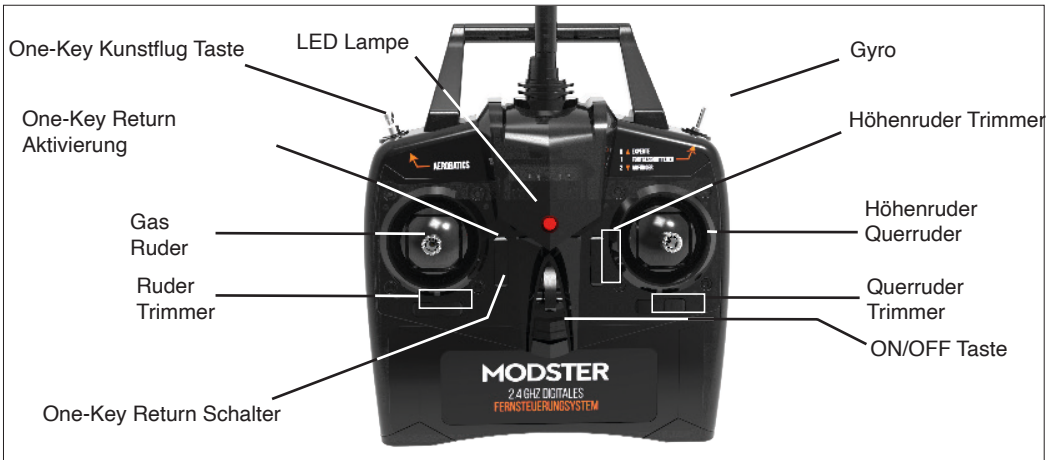

Gyro Schalt

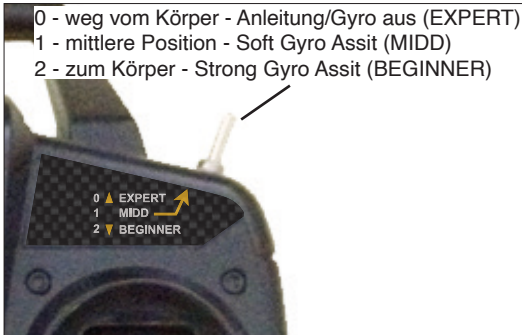

Der Sport Cub 500 wird mit vorinstalliertem Gyro geliefert, um die Flugkontrolle zu vereinfachen.

Der Schalter ist mit 3 Stufen zur Steuerung des Gyro. Um den Gyro einzuschalten, schalten Sie in die obere Position (in Ihre Richtung). Um den Gyro auszuschalten, schalten Sie ihn in die niedrigere Position (von Ihnen weg).

VORSICHT: Es wird dringend empfohlen, Gyro einzuschalten, während Sie mit dem Super Cub 500 fliegen.

Bindungsanleitung

Beim Binden wird der Empfänger so programmiert, dass er den GUID-Code (Globally Unique Identifier) eines einzelnen Senders erkennt. Wenn ein Empfänger an einen Sender gebunden ist, reagiert der Empfänger nur auf diesen bestimmten Sender.

Wenn Sie aus irgendeinem Grund erneut binden müssen, gehen Sie wie folgt vor:

1. Schalten Sie den Sender aus, und drücken Sie den Joystick in die untere Position.

HINWEIS: Lassen Sie den Gyro-Schalter in der Mittel- oder Anfängerposition.

HINWEIS: Platzieren Sie das Flugzeug für die Kalibrierung des Gyros in einer ruhigen Umgebung.

2. Schließen Sie den Akku an das Flugzeug an und schalten Sie den Sender innerhalb von 5 Sekunden ein.

3. Die Empfänger-LED blinkt 3-8 Sekunden lang, um automatisch zu binden.

4. Nachdem die Empfänger-LED aufgehört hat zu blinken, ist der Bindevorgang abgeschlossen.

Befolgen Sie die folgenden Schritte, wenn Sie ein gebundenes Flugzeug bedienen:

1. Schalten Sie zuerst den Sender ein.

2. Schließen Sie den Akku innerhalb von 3 Sekunden an das Flugzeug an.

3. Die Empfänger-LED im Flugzeug blinkt und leuchtet nach einigen Sekunden durchgehend.

4. Schalten Sie den Gyro-Steuerknüppel auf die Gyro-Unterstützungsstufe (MIDD oder BEGINNER).

HINWEIS: Lassen Sie das Flugzeug beim ersten Einschalten des Gyro etwa 3 bis 5 Sekunden in einer ruhigen Umgebung stehen, um den Gyro zu kalibrieren und zu aktivieren. Wenn der Gyro zu reagieren beginnt, bedeutet dies, dass er aktiviert ist.

5. Drehen Sie den Gasknüppel auf Maximum und dann auf Minimum, um den Motor zu aktivieren.

VORSICHT: NICHT in der Nähe von Personen oder Gegenständen betreiben, da dies zu schweren Schäden führen kann!

Gas entsperren (Scharfschaltung)

Um Schäden zu vermeiden, wird der Gaskanal beim Einschalten Ihres Senders jedes Mal gesperrt. Befolgen Sie die nachstehenden Anweisungen, um den Gashebel zu entriegeln.

VORSICHT: Halten Sie den Propeller zu Ihrer Sicherheit in ausreichendem Abstand.

Drehen Sie den Gasknüppel bis zum Anschlag, bis Sie einen Piepton hören. Drehen Sie dann den Gasknüppel in die minimale Position, bis Sie einen Piepton hören.

Jetzt ist die Drosselklappe entriegelt.

Digitale Trimmung

Mit den digitalen Trimmung können Sie die zentrierte Position von Ruder- oder Höhenruderflächen einstellen. Jedes Mal, wenn ein Trimmer bewegt wird, ändert sich der Servoausgang um eine Stufe. Wenn der Trimmer gedrückt gehalten wird, läuft der Ausgang in diese Richtung, bis der Trimmer losgelassen wird oder Ausgabe erreicht ihr Ende. Wenn Sie einen kurzen Piepton hören, bedeutet dies, dass der Trimmer eingeschaltet ist zentriert.

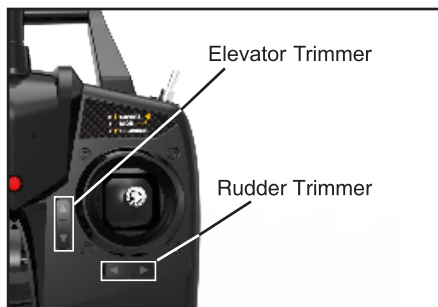

Überprüfung der Kanalreaktionen

Reaktion am Sender	Reaktion

Drehen Sie das Flugzeug	Gyro Reaktion

Stellen Sie Ihr Flugzeug in eine neutrale Position. Befolgen Sie die nachstehenden Schritte, um die Reaktionen der Kanäle zu überprüfen. Bewegen Sie die Steuerknüppel (mit Ausnahme des Gasknüppels), um zu prüfen, ob alle Servoflächen wie in der linken Abbildung gezeigt korrekt reagieren (z. B. linker Gashebel). Schwingen Sie Ihr Flugzeug, um zu überprüfen, ob alle Servoflächen richtig reagieren (siehe Abbildung rechts).

One-Key Kunstflugunterricht

Mit der One-Key-Kunstflugfunktion kann der Anfänger Kunstflugaktionen ausführen, indem er einfach die Taste am Sender drückt. Drücken Sie während des Flugs im manuellen oder im Kreiselmodus die Ein-Tasten-Kunstflugtaste. Der Sender piept mehrmals. Bewegen Sie während des Pieptons den Querruderknüppel einfach in eine der beiden Richtungen, um eine automatische Wankbewegung zu erzielen. Oder bewegen Sie den Steuerknüppel zum automatischen Wenden in eine der beiden Richtungen.

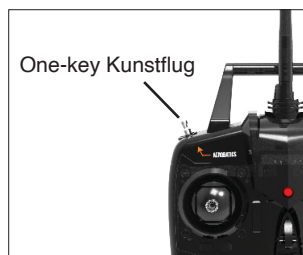

One-key Return Instruktionen

Die Sport Cub 500 verfügt über eine Ein-Tasten-Rückholfunktion, mit der das Flugzeug in die entgegengesetzte Richtung zurückkehren kann. Befolgen Sie die nachstehenden Schritte, um die Funktion zu aktivieren.

1. Platzieren Sie Ihr Flugzeug in Startrichtung.
2. NICHT den Gashebel entriegeln, sondern den Aktivierungsknopf drücken und einige Sekunden lang gedrückt halten, bis ein Piepton zu hören ist. Die Ruderoberfläche reagiert, was bedeutet, dass die Ein-Tasten-Returnfunktion aktiviert ist.

HINWEIS: Jedes Mal, wenn Sie das Flugzeug einschalten, muss die Ein-Tasten-Return-Funktion aktiviert werden. Um diese Funktion während des Flugs zu nutzen, drücken Sie die Ein-Tasten-Return-Taste. Das Flugzeug dreht automatisch in die entgegengesetzte Richtung, in der es startet.

Zum Beenden drücken Sie einfach erneut die One-Key Return Button oder steuern Sie jeglichen Servo Stick (Seitenruder / Höhenruder), sofort haben Sie wieder die Kontrolle. Egal ob Sie das Flugzeug unter manueller Steuerung oder im Gyro-Assist-Modus fliegen, wenn Sie die One-Key-Return-Taste drücken, wird das Flugzeug automatisch in den Kreiselunterstützungsmodus wechseln und zurückfliegen. Wenn Sie diese Funktion verlassen, wird das Flugzeug zurückgesetzt auf den Steuermodus.

VORSICHT: Diese Funktion ist an den Empfänger gebunden, nicht am Sender, was bedeutet, dass das Flugzeug NUR in die entgegengesetzte Richtung zurückkehrt, in der es abhebt. Dies bedeutet auch, dass bei Rückkehr des Flugzeugs und Passieren der Position, an der Sie die Funktion aktiviert haben, die One-Key-Rückkehr-Funktion das Flugzeug NICHT in die Startposition zurückbringt.

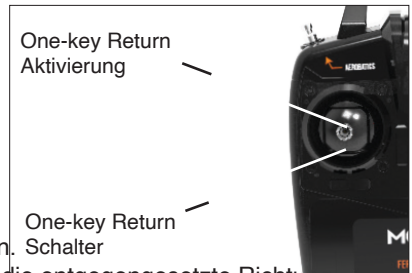

Gyro System Kalibrierung

1. Drehen Sie den Gasknüppel in die minimale Position.
2. Schalten Sie den Sender und den Empfänger ein.
3. NICHT den Gashebel entriegeln.
4. Halten Sie die Sticks einige Sekunden lang wie oben abgebildet.
5. Wenn Sie einen Signalton hören, bedeutet dies, dass das Gyro-System basierend auf der horizontalen Ebene kalibriert wird, die Sie beibehalten.



Kanäle umkehren

WARNUNG: Normalerweise muss diese Funktion nicht betätigt werden. Führen Sie die folgenden Schritte nur aus, wenn Sie die Kanalumkehrfunktion vollständig verstanden haben.

1. Drehen Sie den Gasknüppel in die minimale Position.
2. Schalten Sie den Sender und den Empfänger ein.
3. NICHT den Gashebel entriegeln.
4. Drehen Sie den Kanalhebel in die maximale Position einer beliebigen Seite und halten Sie ihn einige Sekunden lang gedrückt.

Propeller Saver Anleitung

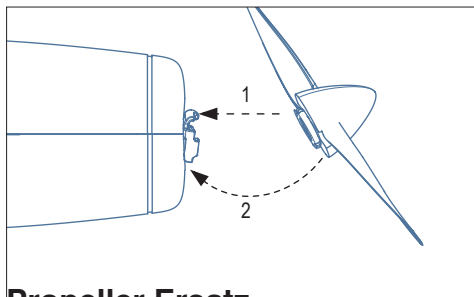

Der Propeller Saver schützt den Propeller vor Beschädigungen und verhindert, dass die elektronischen Komponenten von Überspannung beschädigt werden.

Wenn das Flugzeug auf ein Hindernis trifft, löst sich der Propeller von der Basis. Um den Propeller wieder an der Basis anzubringen, führen Sie ein Ende des Propellers, wie in Schritt 1 dargestellt an der Basis ein. Klicken Sie dann wie in Schritt 2 auf das andere Ende des Propellers an der Basis.

Propeller Ersatz

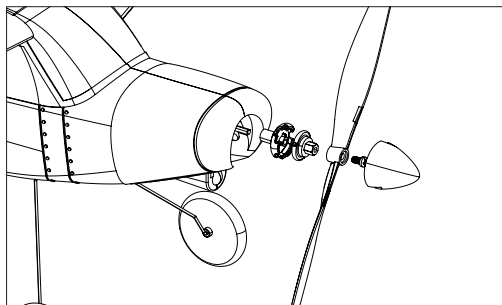

Befolgen Sie die nachstehenden Schritte, um den beschädigten Propeller und den Wellenadapter auszutauschen. Sie benötigen Hilfe von diesen Werkzeugen (nicht im Lieferumfang enthalten): Schraubenzieher, Zange und Kleber.

1. Nehmen Sie den geklebten Spinner vorsichtig ab.
2. Lösen Sie die Schraube mit einem Schraubenzieher.
3. Tauschen Sie den Propeller aus, wenn er defekt ist.
4. Lösen Sie den Wellenadapter und tauschen Sie ihn aus, wenn er beschädigt ist. Wenn der Wellenadapter zu fest sitzt, verwenden Sie die Hilfe der Zange.
5. Alle Teile in umgekehrter Reihenfolge wieder einbauen. Den Spinner mit Klebstoff wieder am Propeller befestigen.

Flug Checklist

HINWEIS: Diese Checkliste ersetzt NICHT den Inhalt dieser Bedienungsanleitung. Obwohl es als Kurzanleitung verwendet werden kann, empfehlen wir dringend, das Handbuch vollständig durchzulesen, bevor Sie fortfahren.

- Schalten Sie immer zuerst den Sender ein.
- Vergewissern Sie sich, dass sich der Gashebel in der unteren Position befindet, bevor Sie die Batterie anschließen.
- Modell fliegen (von Hand starten oder von einer ebenen Fläche abheben).
- Landen Sie das Modell (auf einer ebenen Fläche).
- Trennen Sie den Akku vom Regler.
- Schalten Sie den Sender immer zuletzt aus.

Finden eines geeigneten Flugplatzes

Aufgrund der Größe und des Gewichts des Flugzeugs wird es typischerweise als Flugzeug der "Parkflieger" -Klasse angesehen. Aus diesem Grund ist es am besten, das Flugzeug in einem örtlichen Park, auf einem Flugfeld oder in einem anderen Bereich zu fliegen, der groß genug und frei von Menschen und Hindernissen ist. Wir empfehlen die Größe von mindestens einem Fußballfeld. Aber auch größere Gebiete sind besser geeignet und werden bevorzugt, wenn Sie fliegen lernen. Fliegen Sie NICHT auf Parkplätzen, in überfüllten Gegenden oder in Gegenden, die nicht frei von Menschen oder Hindernissen sind.

Wir empfehlen auch, über Gras zu fliegen, da dies eine viel fehlertolerantere Oberfläche ist, die im unglücklichen Fall oder bei einem Absturz weniger Schaden verursacht. Kurzes Gras ist besser für Starts und Landungen, da zu langes Gras dazu führen kann, dass das Flugzeug umkippt und beschädigt wird. Ein ideales Fluggebiet ermöglicht Starts und Landungen auf einer glatteren Oberfläche (z.B. Asphalt) und das Überfliegen von Gras.

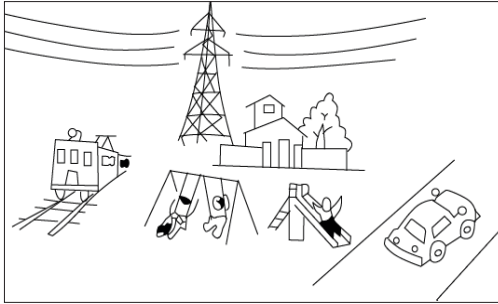
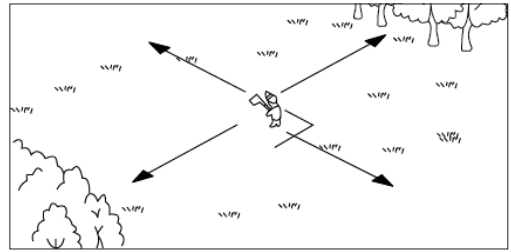

Fliegen Sie in weitläufigem Gelände ohne Hindernisse und ohne Gepäck. Fliegen Sie das Flugzeug niemals in der Nähe von Autobahnen, Eisenbahnen, Hochspannungsleitungen, überfüllten Menschen, Fluggebieten und Wohngebieten. HINWEIS: Das Flugzeug darf nur im Freien geflogen werden.

Flugbedingungen

Es ist in der Regel am besten, an windstillen Tagen zu fliegen, insbesondere wenn Sie das Fliegen lernen. Es wird dringend empfohlen, nur unter ruhigen Bedingungen zu fliegen, bis Sie mit den Bedienelementen und der Handhabung des Modells vertraut sind. Sogar leichte Winde können das Erlernen des Fliegens erheblich erschweren und in einigen Fällen das Modell sogar über Ihre Sichtlinie hinaus tragen.

Wenn Sie ein Erst- oder wenig erfahrener Pilot sind, empfehlen wir dringend, dass Sie einem erfahrenen Piloten erlauben, den Flug zu testen und das Modell ordnungsgemäß zu trimmen, bevor Sie Ihren ersten Flug versuchen. Ein erprobtes flugfähiges und richtig getrimmtes Modell ist bedeutend einfacher und macht mehr Spaß beim Fliegen.

Nachdem Sie das Flugzeug unter ruhigen Bedingungen richtig getrimmt und sich mit seinem Handling / seinen Fähigkeiten vertraut gemacht haben, können Sie bei leichtem Wind oder je nach Erfahrung und Komfortniveau bei Windgeschwindigkeiten von bis zu 10-15 km/h fliegen.

Fliegen Sie NICHT an Tagen, an denen nennenswerte Feuchtigkeit wie Regen oder Schnee

Gewährleistungsausschluss

- Nur für Kinder ab 14 Jahren
- Produkt enthält verschluckbare Kleinteile
- Hände, Gesicht, Haare und lose Kleidung von den drehenden Luftschrauben fernhalten
- Greifen Sie nicht in drehende Teile
- Nach dem Flug Akku-Stecker immer trennen und den Akku aus dem Modell entnehmen!
- Fliegen Sie nur, wo es sicher ist und Sie keine Dritten gefährden
- Bewahren Sie die Bedienungsanleitung auf und lesen Sie diese vor Gebrauch des Modells sorgfältig und vollständig durch.
- Personen ohne Kenntnis im Modellflug empfehlen wir die Inbetriebnahme des Modells unter Anleitung eines erfahrenen Piloten
- Testen Sie vor jedem Flug die Reichweite der Fernbedienung, sowie Ladezustand des Akkus und prüfen Sie Batterien oder Akkus in der Fernsteuerung.

Fliegen Sie nicht...

- in der Nähe von Menschenansammlungen,
- auf Personen oder Tiere zu,
- bei schlechter Sicht,
- in der Nähe von Hochspannungsleitungen oder Funkmasten
- bei Gewitter, bei Regen, Schnee oder in feuchter Umgebung.

1. Behalten Sie das Fluggerät immer in Sichtweite und unter Kontrolle.
2. Benutzen Sie immer vollgeladene Batterien/ Akkus.
3. Schalten Sie immer erst das Modell, dann den Sender aus.
4. Nutzen Sie das Modell nicht, wenn es optische oder mechanische Schäden aufweist.
5. Prüfen Sie immer alle Schraubverbindungen und Strukturen auf festen Sitz und Beschädigungen
6. Greifen Sie niemals in den drehenden Propeller - Verletzungsgefahr!
7. Trennen Sie nach dem Flug immer den Flugakku vom Modell und entnehmen Sie diesen.
8. Laden und lagern Sie den Akku immer außerhalb des Modells, laden Sie auf unbrennbarem Untergrund, lagern Sie den Akku niemals im Modell. Niemals Akkus unbeaufsichtigt laden!

Informieren Sie sich über die in Ihrem Land gültigen, gesetzlichen Bestimmungen

WARNING

The following terms are used throughout the product literature to indicate various levels of potential harm when operating this product.

CAUTION: Procedures, which if not be properly followed, is able to create a possibility of physical property damage AND or possibility of injury.

 Read the **ENTIRE** instruction manual to become familiar with the features of the product before operating. Fail to operate the product correctly can result in damage to the product, personal property and cause serious injury.

 This is a sophisticated hobby product and **NOT a toy**. It must be operated with caution and common sense and requires some basic mechanical ability. Fail to operate this Product in a safe and responsible manner could result in injury or damage to the product or other property. This product is not intended for use by children without direct adult supervision. Do not attempt to disassemble, use with incompatible components or augment product in any way without the approval of MODSTER

This manual contains instructions for safety, operation and maintenance. It is essential to read and follow all the instructions and warnings in the manual, prior to assembly, setup or use, in order to operate correctly and avoid damage or serious injury.

Age Recommendation: Not for children under 14 years. This is not a toy.

Safety Precautions

As the user of this product, you are solely responsible for operating in a manner that does not endanger yourself and others or result in damage to the product or the property of others.

- Always ensure all batteries have been properly charged before using the vehicle.
- Always check all servos and their connections prior to each run.
- Never operate your vehicle near spectators, parking areas or any other area that could result in injury to people or damage of property.
- Never operate your vehicle during adverse weather conditions. Poor visibility can cause disorientation and loss of control of your vehicle.
- Never point the transmitter antenna directly toward the vehicle. The radiation pattern from the tip of the antenna is inherently low.
- If at any time during the operation of your vehicle you observe any erratic or abnormal operation, immediately stop operation of your vehicle until the cause of the problem has been ascertained and corrected.

Battery Usage & Charging Warnings

CAUTION: All instructions and warnings must be followed exactly. Mishandling of Li-Po/Li-Ion/Ni-Mh batteries can result in fire, personal injury, and/or property damage.

- The battery charger included with your plane(if there be) is designed to safely balance and charge the specific Li-Po/Li-Ion/Ni-Mh battery.

- By handling, charging or using the included battery, you shall assume all risks associated with Li-Po/Li-Ion/Ni-Mh battery.
- If at any time the battery begins to balloon or swell, discontinue use immediately. If charging or discharging, you should discontinue and disconnect. Continue to use, charge or discharge a battery that is ballooning or swelling can result in fire.
- Always store the battery at room temperature in a dry area for best results.
- Always transport or temporarily store the battery in a temperature range of 40-120 Fahrenheit degrees (5-49 degrees centigrade). Do not store battery or your plane in a car or direct sunlight. If stored in a hot car, the battery can be damaged or even cause fire.
- Always charge a battery away from flammable materials.
- Always inspect the battery before charging and never charge damaged batteries.
- Always disconnect the battery after charging, and allow the charger cool before next charge.
- Always constantly monitor the temperature of the battery pack while charging.
- **ONLY USE A CHARGER SPECIALLY DESIGNED TO CHARGE SPECIFIC BATTERIES.**
- Never discharge Li-Po cells till below 3V under load.
- Never cover warning labels with hook or loop strips.
- Never leave charging batteries unattended.
- Never charge batteries outside recommended levels.
- Never attempt to dismantle or alter the charger.
- Never allow minors to charge battery packs.
- Never charge batteries in extremely hot or cold places (recommended between 40-120 Fahrenheit degrees / 5-49 degrees centigrade) or in direct sunlight.

Box Contents

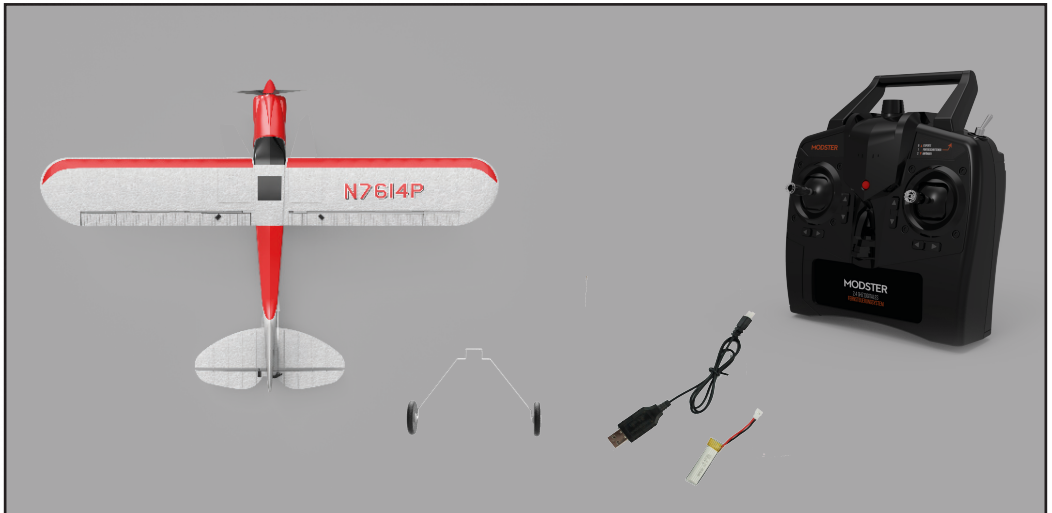

Charging Instruction

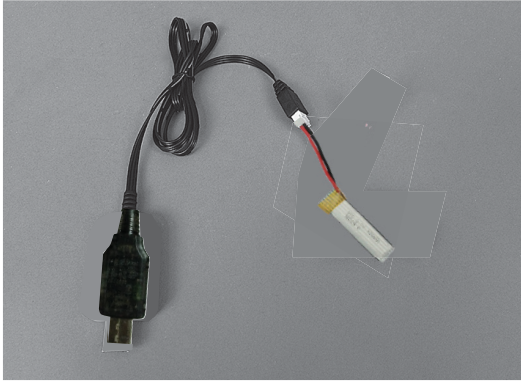

1. Unplug the battery from your plane.
2. Carefully plug the charger into the USB port on your computer or USB adapter.
3. Connect battery into the charger.

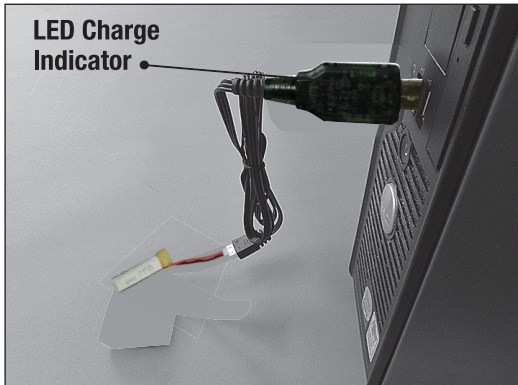

4. The charging process takes about 3.5 hours. For safety reasons, never charge the battery for longer than 4 hours. While charging, the red LED indicator will be flashing. When the charging is finished, the red LED will be off.

Setup Instruction

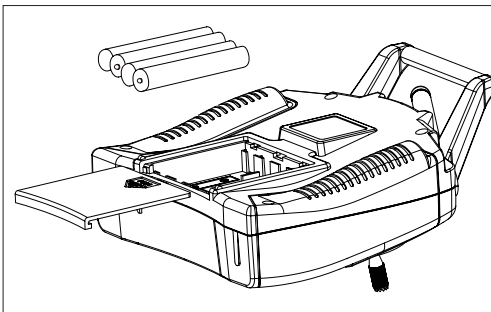

1. Install 4 AA batteries(not included) in the transmitter.

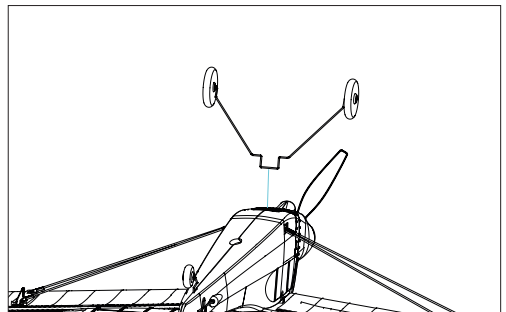

2. Plug the landing gear into the fuselage as shown above.

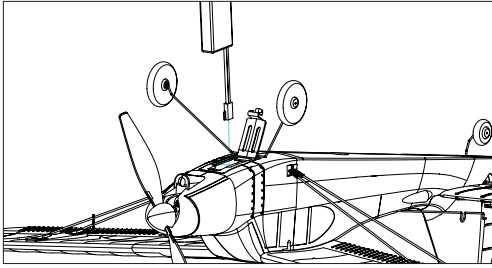

3. Connect the battery to the receiver, then stick the battery into the cabin, making sure the battery is well secured.



4. Setup is done. Make sure you read and follow all instructions in this manual before start flying the airplane.

Center Control Surfaces

With the transmitter turned on and the battery connected to the ESC (and installed in the battery compartment), it is now possible to check the center of all control surfaces.

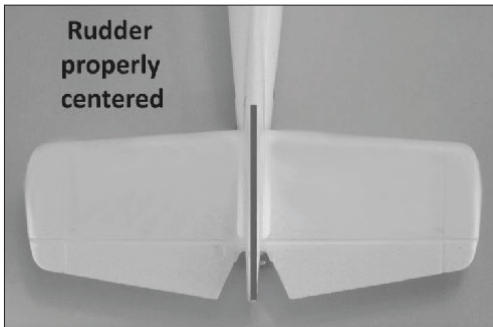

Observe the rudder to ensure it is properly centered as shown below.

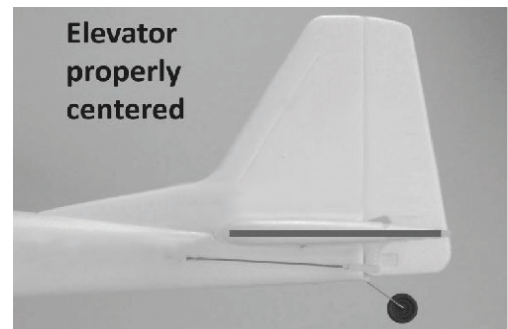

Then observe the elevator to ensure it is properly centered as shown below.

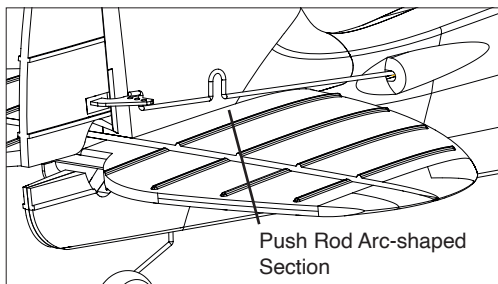

If the rudder is angled off to the right or left, adjust the push rod by its arc-shaped section slightly, making sure the rudder is properly centered.

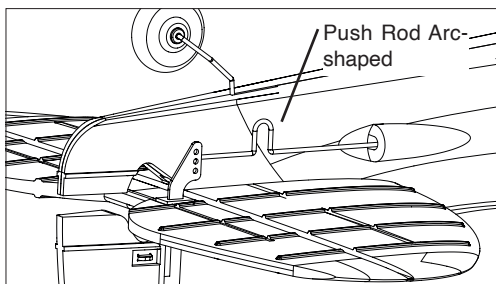

If the elevator is angled off to the upper or lower position, adjust the push rod by its arc-shaped section slightly, making sure the elevator is properly centered.

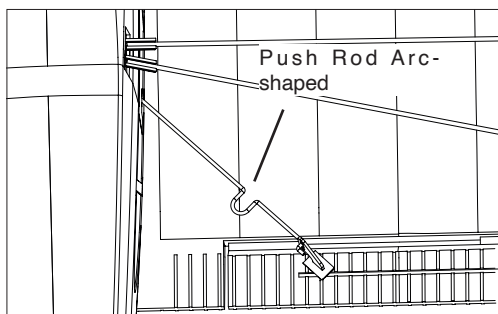

If the aileron is angled off to the upper or lower position, adjust the push rod by its arc-shaped section slightly, making sure the aileron is properly centered.

Fernsteuerungsanleitung



Gyro Switch

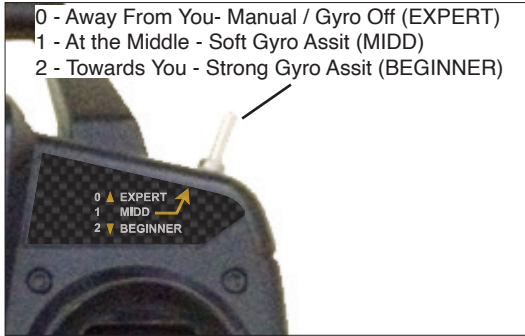

Sport Cub 500 comes with pre-installed Gyro to help control flying easily.

The switch is with 3 levels to control the Gyro. To turn on the Gyro, switch to upper position (towards you). To turn off the Gyro, switch to lower position (away from you).

CAUTION: It is strongly suggested to turn on Gyro while flying the Super Cub 500.

Bindungsanleitung

Binding is the process of programming the receiver to recognize the GUID (Globally Unique Identifier) code of a single specific transmitter. When a receiver is bound to a transmitter, the receiver will only respond to that specific transmitter.

If you need to rebind for any reason, please follow these steps:

1. Keep the transmitter switched OFF, throttle joystick at bottom position.

NOTICE: Keep Gyro switch at Middle or Beginner position.

NOTICE: Keep the plane still in a calm environment for calculating the Gyro.

2. Connect the battery to the plane, then turn on the transmitter within 5 seconds.

3. The receiver LED will flash for 3-8 seconds to bind automatically.

4. After the receiver LED stop flashing, it means the binding process is done.

Follow below steps when you operate a bound plane:

1. Power on transmitter first.

2. Connect the battery to the plane within 3 seconds.

3. The receiver LED in plane will flash and then turn to solid in several seconds.

4. Switch the Gyro control stick to Gyro assist level (MIDD or BEGINNER).

NOTICE: Allow the airplane stay still about 3~5 seconds in a calm environment when you first time turn on Gyro, in order to calibrate and activate the Gyro. When the Gyro starts to react, means it is activated.

5. Turn throttle stick up to max and then down to min to arm the motor.

CAUTION: Do **NOT** operate around people or property, otherwise it may cause serious damage!

Throttle Unlock(Arming)

To prevent from damages, the throttle channel is locked each time when powering on your transmitter. Follow below instruction to unlock the throttle.

CAUTION: Keep the propeller in distance for your safety.

Turn the throttle stick up to max position until you hear a "beep" sound. Then turn the throttle stick down to min position until you hear a "beep" sound.

Now the throttle is unlocked.

Digital Trims

Digital trims allow to adjust the centered position of rudder or elevator surfaces.

Each time when a trimmer is moved, the servo output will change one step. If the trimmer is held, the output will scroll in that direction until the trimmer is released or the output reaches its end. When you hear a short "beep" sound, it means the trimmer is centered.

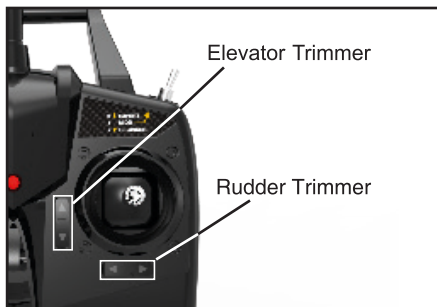

Channels Reactions Checking

Transmitter Operaton	Reaction

Swing The Plane	Gyro Reaction

Place your plane in a neutral position, follow below steps to check the channels reactions. Move the sticks(except the throttle stick) to see if all servo surfaces react correctly as shown in the left diagram(left throttle for example). Swing your plane to check if all servo surfaces react correctly as shown in the right diagram.

One-key Aerobatics Instruction

The one-key aerobatics feature allows beginner pilot to perform aerobatic actions by simply pressing the button on transmitter.

During flight, whether under manual or gyro control mode, press the one-key aerobatics button, the transmitter will beep several times. During the beeping, simply move the aileron stick to either direction for auto-roll. Or move the elevator stick to either direction for auto-flip.

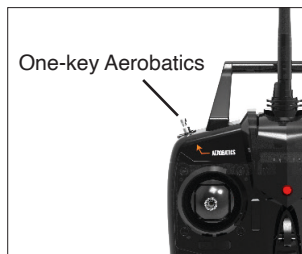

One-key Return Instruction

The Sport Cub 500 comes with one-key return function, which enable the plane to return by the opposite direction that the plane takes off.

Follow below steps to activate the function.

1. Place your plane heading to the take-off direction.
2. Do **NOT** unlock the throttle, press the activation button and hold for several seconds until you hear a "beep" sound, the rudder surface will respond, meaning the one-key return function is now activated.

NOTICE: Every time when you power on the plane, it requires to activate the one-key return function.

To use this function during flight, press the one-key return switch button, the plane will turn around automatically, back to the opposite direction where it takes off.

To quit, just press again the switch button, or control any servo stick (rudder/elevator), the plane will back to your control immediately. No matter you flies the plane under manual control or gyro assist mode, when you turn on the one-key return function, the plane will enter gyro assist mode automatically to help stable flying back. When you quit this function, the plane will back to the what the control mode it was.

CAUTION: This function is bound to the receiver, instead of to the transmitter, which means the plane will return **ONLY** to the opposite direction that the plane takes off. It also means when the plane returns and passes the position where you activated the function, the one-key return function will **NOT** return the plane back to the take-off position.

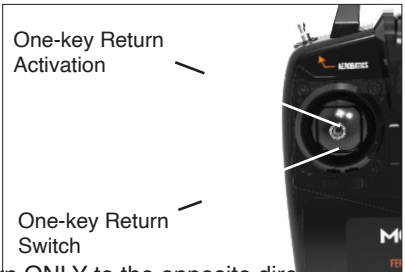

Gyro System Calibration

1. Turn the throttle stick to min position.
2. Power on the transmitter and the receiver.
3. Do **NOT** unlock the throttle.
4. Keep the sticks as above picture for several seconds.
5. When you hear a "beep" sound, it means the gyro system is calibrated based on the horizontal level you are keeping it.



Channels Reverse

WARNING: Normally this function is not necessary to be operated. Only operate the below steps when you understand completely of the channel reverse function.

1. Turn the throttle stick to min position.
2. Power on the Transmitter and the receiver.
3. Do **NOT** unlock the throttle.
4. Turn the channel stick to max position of any side and hold for several seconds.
5. When you hear a "beep" sound, it means the channel is reversed.

Propeller Saver Instruction

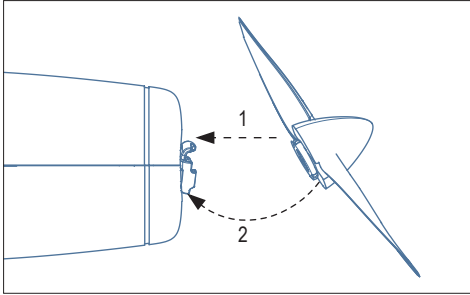

The propeller saver keeps the propeller from damage, and prevent the electronic components from over current.

When the airplane hits any obstacle, the propeller will loose from the base. To install the propeller back to the base, insert one end of the propeller to the base as step 1. Then click the other end of the propeller to the base as step 2.

Propeller Replacement

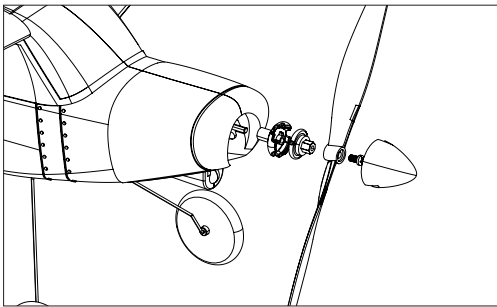

Follow below steps to replace broken propeller and shaft adaptor. You will need help from these tools (not included): screw driver, Pliers and glue.

1. take off the glued spinner carefully.
2. Loosen the screw with screw driver.
3. Replace the propeller if it is broken.
4. Loosen the shaft adaptor and replace it if it is broken. If the shaft adaptor is too tight, use help from the pliers.
5. Install all parts back by Inverted orders,

Flight Checklist

NOTE: This checklist is NOT intended to replace the content included in this instruction manual. Although it can be used as a quick start guide, we strongly suggest that read all though the manual completely before proceeding.

- Always turn the transmitter on first.
- Ensure the throttle control stick is at bottom position before connecting the battery.
- Fly the model(hand-launch or take off from a flat/level surface).
- Land the model(on a flat/level surface).
- Unplug the battery from ESC.
- Always turn off the transmitter last.

Find a Flight Field

Based on the size and weight of the plane it is typically considered to be a "park flyer" class airplane. As a result it is best to fly the plane at a local park, schoolyard, flying field or other area that is large enough and free of people and obstructions. We recommend and area the size of at least one football/soccer field. However, even larger areas are better suited and preferred especially when learning how to fly. Do NOT fly in parking lots, crowded neighborhood areas or in areas that are not free of people or obstructions.

We also suggest flying over grass as it is a much more forgiving surface that causes less damage in the unfortunate event of a crash. Short grass is better for takeoffs and landings as grass that is too long can cause the airplane to nose-over/flip and be damaged. An ideal flying area allows for takeoffs and landings on a smoother surface (such as asphalt) and flying over grass.

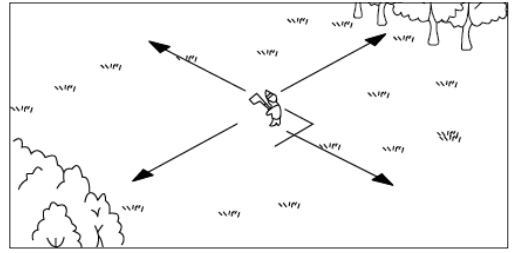
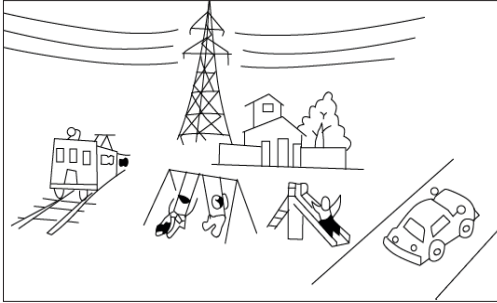

Fly in spacious ground without obstacles and boskage.
Never fly the plane near highway, railway, high tension line, crowded people, flying area and residential area.
NOTE: The plane is designed to be flew outdoors only.

Flying Conditions

It is typically best to fly on days that are calm without wind, especially when learning how to fly. It is strongly suggested flying only in calm conditions until you are familiar with the controls and handling of the model. Even light winds can make it much more difficult to learn to fly, and in some cases can even carry the model beyond your line of sight. Also, if you are a first-time or low-time pilot, we highly recommend that allow a more experienced pilot to test fly and properly trim the model before attempting your first flight. A proven flyable and properly trimmed model is significantly easier and more enjoyable to fly.

After you have properly trimmed the airplane in calm conditions and become familiar with its handling/capabilities you will be able to fly in light winds or depending on your experience and comfort level, in winds up to 5-7 mph.

Do NOT fly on days when significant moisture, such as rain or snow, is present.

Disclaimer of Warranties

- This model must not be used by children younger than 14 years
- it contains small parts that could be swallowed
- Keep hands, face, hair and loose clothing away from the propeller
- do not reach into rotating parts
- Always disconnect the battery connector after the flight and remove the battery from the model!
- Only fly where it is safe and where you do not endanger third parties
- Keep the operating instructions in a safe place and read them carefully and completely before using the model.
- We recommend people with no knowledge of model flying to commission the model under the guidance of an experienced pilot
- Before each flight, test the range of the remote control and the charge status of the rechargeable battery and check the batteries or rechargeable batteries in the remote control.

Do not fly...

- near crowds of people,
- towards people or animals,
- in poor visibility,
- near high-voltage lines or radio masts
- during thunderstorms, rain, snow or in a damp environment.

1. Always keep the aircraft in sight and under control.
2. Always use fully charged batteries / rechargeable batteries.
3. Always switch on the model first, then the transmitter, and always switch off the model first, followed by the transmitter.
4. Do not use the model if it is visually or mechanically damaged.
5. Always check all screw connections and structures for tightness and damage
6. Never reach into the rotating propeller - risk of injury!
7. Always disconnect and remove the flight battery from the model after the flight.
8. Always charge and store the battery outside of the model, charge on a non-flammable surface, never store the battery in the model. Never charge batteries unobserved!

Check about the legal provisions applicable in your country

MSG ONLINE GMBH

**Konformitätserklärung gemäß Richtlinie Radio Equipment Directive (RED) 2014/53/EU**

Declaration of Conformity in accordance with the Radio Equipment Directive (RED) 2014/53/EU

Déclaration de conformité selon la directive Radio Equipment Directive (RED) 2014/53/UE

Hiermit wird erklärt, dass das Produkt:

I hereby declare that the product:

MODSTER Sport Cub S Modellflugzeug mit Fernsteuerung

Il est déclaré que le produit:

Artikelnummer:

Product number: **249366 (EAN: 4260668080424)**

Artikelnummer:

Bei bestimmungsgemäßer Verwendung den grundlegenden Anforderungen nach Artikel 3 und den übrigen einschlägigen Bestimmungen der Richtlinie (RED) 2014/53/EU entspricht.

Complies with the essential requirements and the other relevant provisions of the Directive (RED) 2014/53/EU, when used for its intended purpose.

Utilisé selon l'usage prévu est conforme aux exigences essentielles selon l'article 3 ainsi qu'aux autres dispositions pertinentes de la directive (RED) 2014/53/UE.

In Übereinstimmung mit den folgenden harmonisierten Normen gefertigt:

Manufactured in accordance with the following harmonised standards:

Fabriqué conformément aux normes harmonisées suivantes:

EN 62479:2010

EN 301 489-1 V2.1.1 (2017-02)

EN 301 489-3 V2.2.1 (2017-03)

EN 62311 Version 2008

EN 300 440 V2.1.1 (2017-03)

EN 62368-1:2014 + A11:2017

Rechtliche Informationen:

RoHS 2-Richtlinie 2011/65 /EU;

RoHS 3-Richtlinie - Änderung 2011/65 / EU-Anhang II 2015/863

Richtlinie 2012/19/EU über Elektro- und Elektronik-Altgeräte

Hersteller / verantwortliche Person:

MSG Online GmbH, Walter Bittdorfer

Manufacturer / responsible Person:

Wirtschaftspark 9

Fabricant / personne responsable:

8530 Deutschlandsberg, Austria

Walter Bittdorfer

Geschäftsführer / managing director / directeur général

place of issue/ date:

Deutschlandsberg (Austria), 05.05.2022

Fait à / le:

SPORT CUB^{S2}

6-AXIS GYRO EASY FLYING TRAINER



**MSG ONLINE GMBH
WIRTSCHAFTSPARK 9
A-8530 DEUTSCHLANDSBERG**

FIRMENBUCH GRAZ FN315230Z • UID-NR. ATU 64361513
EVA-PARTNERNUMMER: 152216
ARA LIZENZNUMMER: 17749 • GRS NUMMER: 110072576
INTERSEROH HERSTELLER ID (EAR): 152204
WEE REG.-NR. DE 44576630

MODSTER